

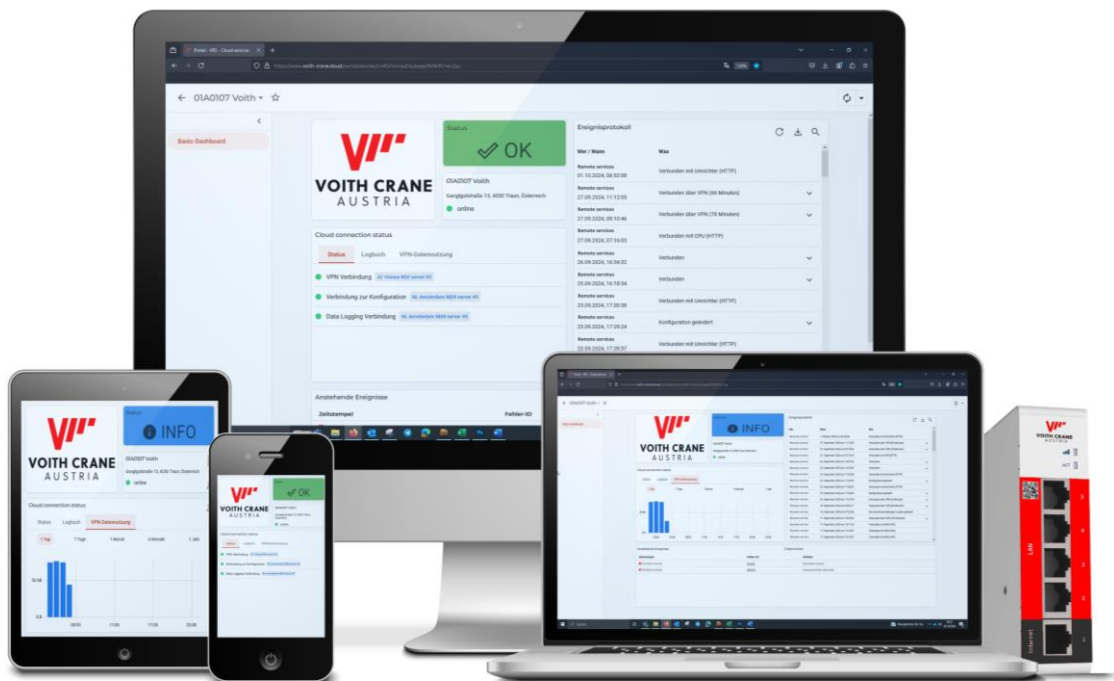

VOITH CRANE
AUSTRIA



Betriebsanleitung

VOITH ROUTER UND BESCHREIBUNG WIDGETS

1 Inhalt

1	Inhalt.....	2
2	Einleitung.....	4
	2.1 Support.....	4
3	Sicherheitshinweise	5
	3.1 Verpflichtung des Personals.....	5
	3.2 Verwendung	5
	3.3 Installation	5
	3.4 Nutzung.....	5
4	Hardware.....	6
	4.1 Technische Daten	7
	4.1.1 Allgemein.....	7
	4.1.2 Wi-Fi Spezifikationen	8
	4.1.3 Spezifikationen für Mobilfunknetze	8
5	Montage mechanisch.....	9
	5.1 Abmessungen	9
	5.2 Montage und Demontage	10
6	Montage elektrisch	11
	6.1 Anweisungen für den Einbau.....	11
	6.2 Netzanschluss.....	11
	6.3 Digitaler Eingang	11
	6.4 Antennen	12
	6.5 Installation	12
7	SIMKarte.....	13
	7.1 Installation	13
	7.2 Entnahme der SIM-Karte.....	13
8	Lokales Web-Interface	14
9	Zurücksetzen auf Werkseinstellungen	15
10	Konnektivitätsanforderungen für lokale IT.....	16
	10.1 Übersicht	16
	10.2 Server und DNS-Anfragen.....	16
	10.3 MAC- oder IP-Adressfilter.....	16
11	Diagnostik und Fehlerbehebung	17

12	Konformität.....	18
	12.1 Europäische Union	18
	12.2 UL.....	18
	12.3 FCC	18
	12.4 IC.....	18
	12.5 ANATEL	18
	12.6 NBTC	19
	12.7 Zertifizierungen von Netzbetreibern	19
13	Anstehende Ereignisse	20
14	Ereignisprotokoll.....	20
15	Cloud Connection Status.....	21
	15.1 Status	21
	15.2 Logbuch	21
	15.3 VPN-Datennutzung	22
16	Device Info.....	22
17	Status	23

2 Einleitung

Dieses Handbuch gilt für die IXrouter3-Produktfamilie.

Modell	Bezeichnung	Ethernet	4G/LTE	Wi-Fi
IX2400	IXrouter3 Ethernet	✓		
IX2405	IXrouter3 4G/LTE	✓	✓	
IX2410	IXrouter3 Wi-Fi	✓		✓
IX2415	IXrouter3 4G/LTE & Wi-Fi	✓	✓	✓

Der IXrouter3 wird mit folgendem Zubehör geliefert:

- USB-Stick für die Konfiguration
- 4-polige Steckbuchse mit Schraubanschluss

2.1 Support

Für direkten technischen Support und Fragen bitte an unser Team wenden.

Kontakt:

E-Mail digital.services@voith.at

Telefon +43 (0) 7229 70 270 – 100



ACHTUNG!

Dieses Handbuch sorgfältig durchlesen, bevor der IXrouter3 installiert oder in Betrieb genommen wird.

3 Sicherheitshinweise

Die Nichtbeachtung der nachfolgend aufgeführten wesentlichen Sicherheitsvorschriften und Sicherheitsrichtlinien kann zu erheblichen Personen- und Sachschäden führen!

Unbedingt an alle Sicherheitshinweise und Informationen der Produktdokumentation halten, dies ist Voraussetzung für einen sicheren und störungsfreien Betrieb.

Bitte auch die spezifischen Sicherheitshinweise in den anderen Kapiteln dieser Anleitung beachten.

3.1 Verpflichtung des Personals

Nur qualifiziertes und geschultes Personal darf mit dem IXrouter3 arbeiten und muss über folgende Qualifikationen verfügen:

- Sind mit der Installation, Montage, Inbetriebnahme und dem Betrieb des IXrouter3 vertraut.
- Verfügen über die für ihre Aufgaben erforderlichen Qualifikationen.
- Kennen alle am Einsatzort geltenden Unfallverhütungsvorschriften, Richtlinien und Gesetze und können diese auch anwenden.

3.2 Verwendung

Die Hard- und Software des IXrouter3 darf niemals in einer Weise verändert werden, die nicht in der Anleitung beschrieben ist. Bei Vornahme unzulässiger Änderungen erlöschen sämtliche Gewährleistungsansprüche.

3.3 Installation

Der IXrouter3 ist ein elektrisches Datenübertragungsgerät. Es ist nur für den Einbau in Schaltschränken oder ähnlichen geschlossenen Bereichen geeignet.

3.4 Nutzung

Beim IXrouter3 sind folgende Sicherheitsmaßnahmen zu beachten:

- Alle steckbaren Anschlüsse nur verbinden bzw. trennen, wenn der IXrouter3 ausgeschaltet ist.
- Den IXrouter3 nur vom Einsatzort entfernen, wenn er ausgeschaltet ist.

4 Hardware

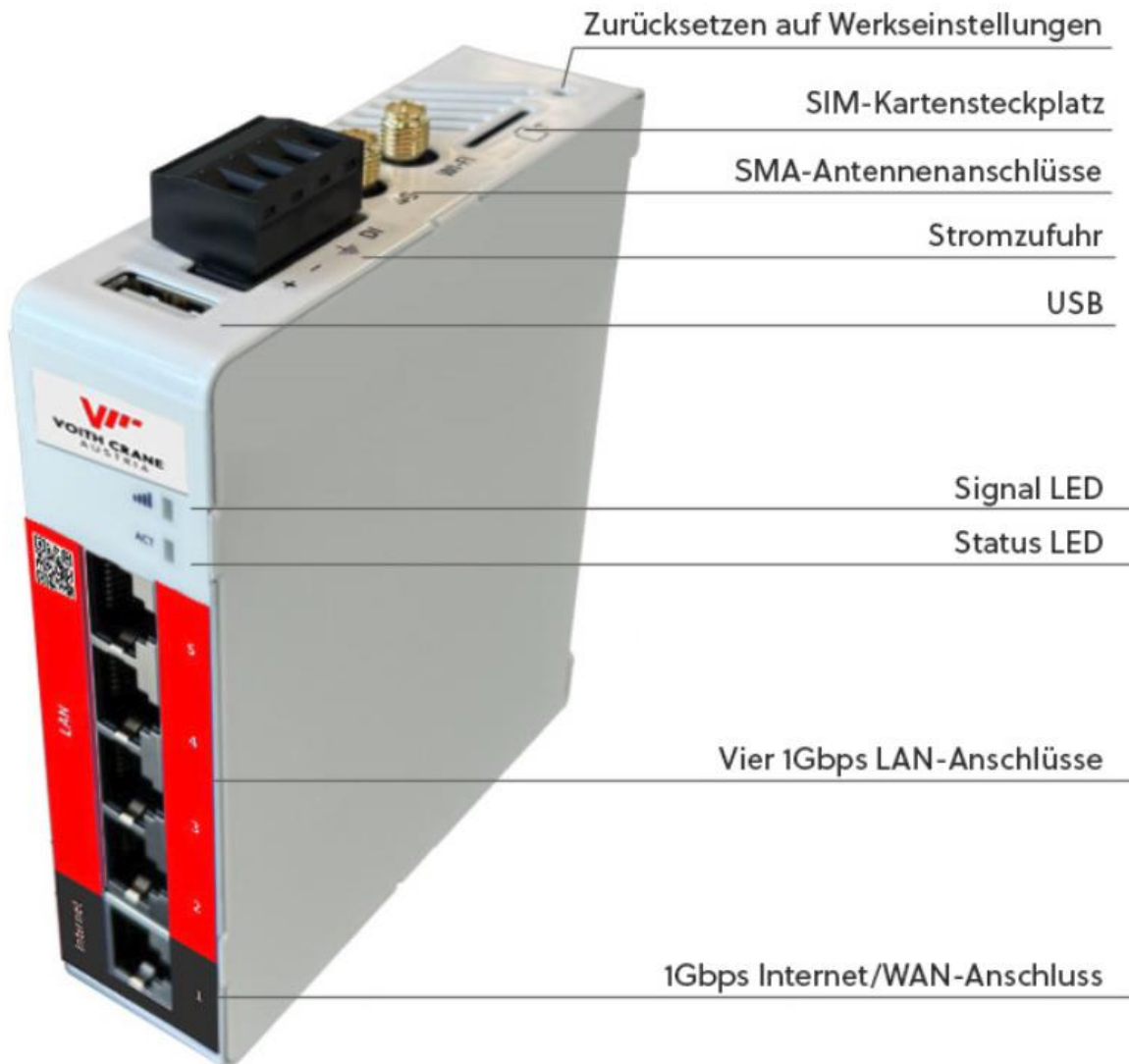

HINWEIS

Die Verfügbarkeit von SMA-Antennenanschlüssen und eines SIM-Kartensteckplatzes ist modellabhängig.

4.1 Technische Daten

4.1.1 Allgemein

	IX2400	IX2410	IX2405	IX2415
Stromversorgung	12-24 VDC +/- 20% ES1, PS2			
Nennstrom	2A			
Nennleistung	2.5 W	5 W	5 W	5 W
Max. Leistung	10 W	10 W	10 W	10 W
Betriebstemperatur	-20°C to 55°C			
Feuchtigkeit im Betrieb	10 bis 95% nicht kondensierend			
Betriebshöhe	Bis zu einer max. Höhe von 2000m			
Lagertemperatur	-20°C to 55°C			
Feuchtigkeit bei der Lagerung	10 bis 95% nicht kondensierend			
Höhe der Lagerung	Bis zu einer max. Höhe von 3000m			
Ethernet-Anschlüsse	4 LAN ports, 1 WAN port. (all 1 Gbps)			
USB-Version	USB 2.0			
Prozessor	MIPS 880 MHz			
Digitaler Eingang	1			
Montageart	DIN rail			
Abmessungen	95x116x28 mm (exkl. DIN rail)			
Gewicht	0.321 kg	0.324 kg	0.343 kg	0.344 kg

4.1.2 Wi-Fi Spezifikationen

	IX2400	IX2410	IX2405	IX2415
Wi-Fi Version	-	IEEE 802.11 version b/g/n	-	IEEE 802.11 version b/g/n
Wi-Fi-Modelle	-	Station (Client) Mode and Access Point	-	Station (Client) Mode and Access Point
Frequenz	-	2.4 GHz	-	2.4 GHz
Geschwindigkeit	-	72 Mbps	-	72 Mbps
Sicherheits- protokoll	-	WPA2-PSK	-	WPA2-PSK
Enthält FCC ID	-	XPYLILYW1	-	XPYLILYW1
Enthält IC ID	-	8595A-LILYW1	-	8595A-LILYW1

4.1.3 Spezifikationen für Mobilfunknetze

	IX2400	IX2410	IX2405	IX2415
Frequenzbänder	-	-	LTE-FDD: B1, B2, B3, B4, B5, B7, B8, B12, B13, B18, B19, B20, B25, B26, B28 LTE-TDD: B38, B39, B40, B41 WCDMA: B1, B2, B4, B5, B6, B8, B19 GSM/GPRS/EDGE: B2, B3, B5, B8	
Datenraten	-	-	LTE-FDD: Max. 150 Mbps (download) / Max. 50 Mbps (upload) LTE-TDD: Max. 130 Mbps (download) / Max. 30 Mbps (upload) DC-HSPA+: Max. 42 Mbps (download) / Max. 5.76 Mbps (upload) WCDMA: Max. 384 Kbps (download) / Max. 384 Kbps (upload) EDGE: Max. 296 Kbps (download) / Max. 236.8 Kbps (upload) GPRS: Max. 107 Kbps (download) / Max. 85.6 Kbps (upload)	
SIM Karte	-	-	Mini SIM (2FF)	
Enthält FCC ID	-	-	XMR201903EG25G	
Enthält IC ID	-	-	10224A-201903EG25G	

5 Montage mechanisch

5.1 Abmessungen

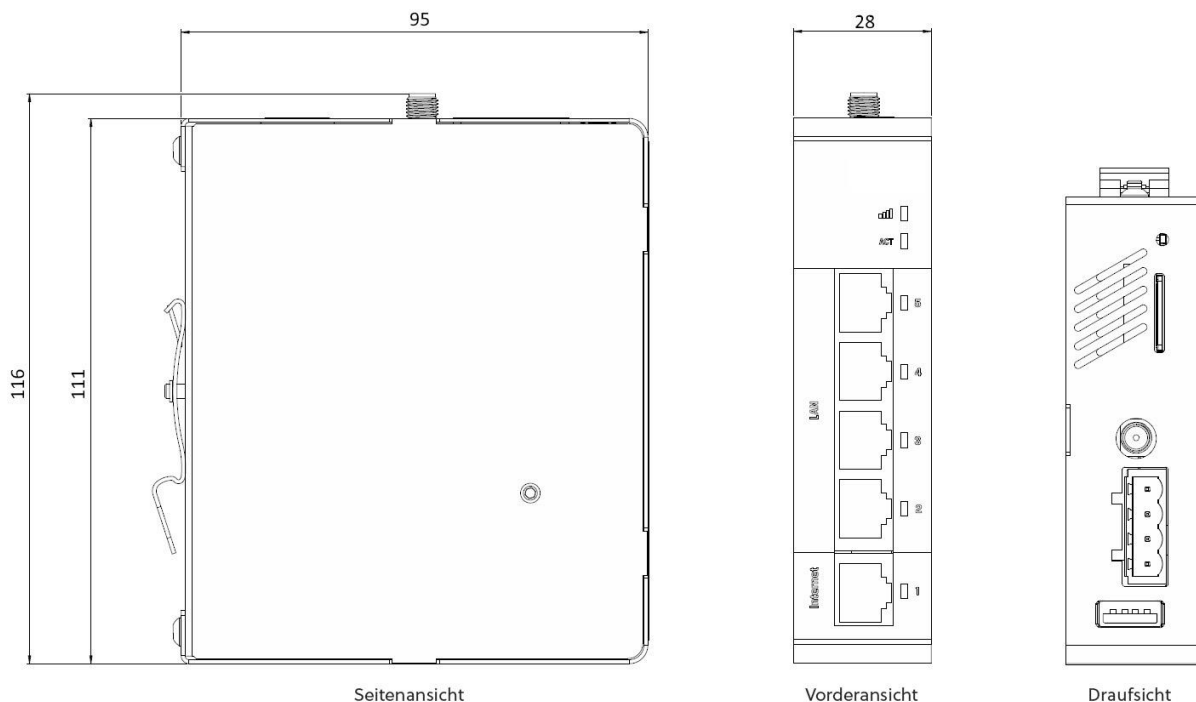

Der IXrouter3 ist so konzipiert, dass er durch natürliche Konvektion gekühlt wird. Für eine gute Kühlung muss einen Abstand von mindestens 25 mm über und unter dem Gerät eingehalten werden. Außerdem ist eine Distanz von mindestens 25 mm zwischen der Vorderseite des Geräts und dem Inneren des Schaltschranks einzuhalten.



ACHTUNG!

Die angegebenen Installationsabstände stellen die Mindestmaße dar, die erforderlich sind, um eine ausreichende Luftzirkulation zu Kühlzwecken zu gewährleisten. Diese Abmessungen berücksichtigen jedoch nicht den Biegeradius der Anschlusskabel oder der anschraubbaren Antennen für Geräte mit Wi-Fi- und/oder 4G-Funktionen.

5.2 Montage und Demontage

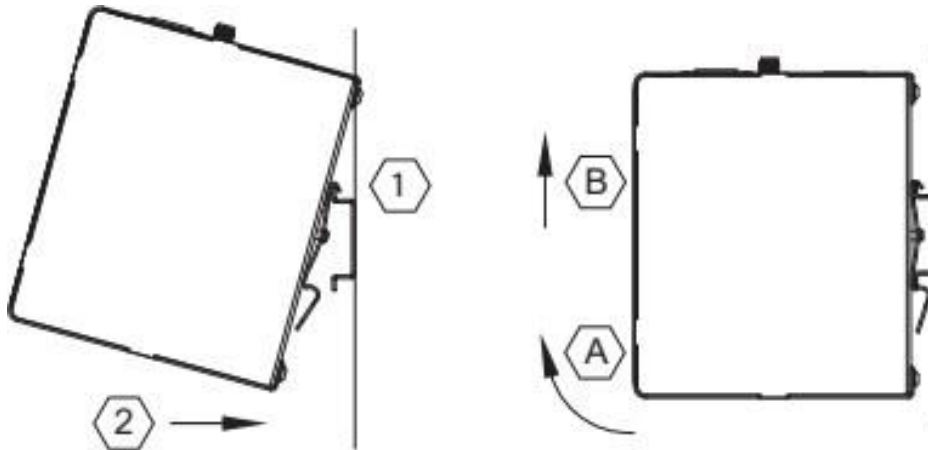

Der IXrouter3 wird auf einer Standard-DIN-Schiene montiert.

(1) Gerät auf die Schiene hängen und (2) das Gerät nach unten drücken, bis ein Klicken spürbar ist. Um das Gerät zu entfernen, (A) das Gerät nach oben ziehen/drehen und (B) es von der Schiene heben.

6 Montage elektrisch

6.1 Anweisungen für den Einbau

Folgende Hinweise sind zu beachten:

- Bei der Installation von Geräten in einem Schaltschrank sollten Geräte, die hohe Spannungen und starkes elektrisches Rauschen erzeugen, immer von Geräten mit niedriger Spannung und Geräten wie dem IXrouter3 getrennt werden.
- Vermeiden, dass Niederspannungs-Signal- und Kommunikationskabel in einem Schacht mit Wechselstromkabeln und schnell schaltenden Hochspannungs-Gleichstromkabeln verlegt werden.
- Für die Stromversorgung des IXrouter3 ist immer ein IEC/EN 62368-zertifiziertes ES1, PS2-Netzteil zu verwenden. Die Ausgangsspannung des Netzteils darf 29 VDC nicht überschreiten.
- Zur Verkabelung des IXrouter3 ist immer die mitgelieferte 4-polige Steckbuchse zu verwenden.
- Nur paarweise verdrehte Stromkabel mit einer maximalen Länge von 3 m benutzen.
- Um eine stabile LAN-Verbindung zu gewährleisten, sind immer abgeschirmte Kabel des Typs CAT5-S/FTP oder höher zu verwenden.
- Ausschließlich abgeschirmte USB-Kabel einsetzen.

6.2 Netzanschluss

Netzanschluss	
Kabelgrößenbereich	18 - 12 AWG
Abisolierlänge	7 mm
Anzugsdrehmoment	0.4 Nm
Max. Kabellänge	3 m
Min. Schutzleiter	16 AWG

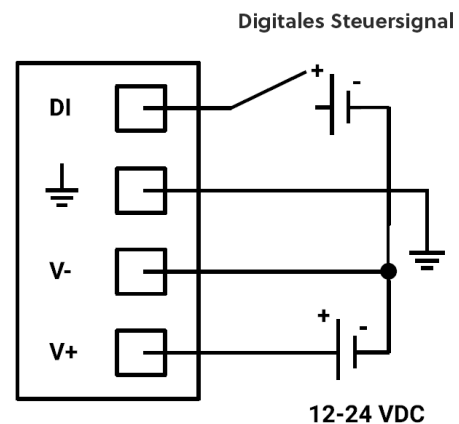

6.3 Digitaler Eingang

Digitaler Eingang	
Spannungsbereich	0 - 29 VDC
Spannungsbereich (OFF)	0 - 3 VDC
Spannungsbereich (ON)	7 - 29 VDC
Aktuelle Spannung	2 - 5 mA

Standardmäßig ist der Digitaleingang nicht konfiguriert und muss nicht verkabelt werden. Er bietet eine Möglichkeit, die VPN-Verbindung des IXrouter3 lokal zu steuern (ON/OFF). Der Digitaleingang kann auch in der Voith Cloud protokolliert werden oder einen Alarm in der Cloud auslösen. Die Verdrahtung ist in der Abbildung oben dargestellt.

6.4 Antennen

Diese Informationen gelten nur für die Modelle IX2405, IX2410 and IX2415.



ACHTUNG!

Alle Antennen, die mit diesem Sender verwendet werden, müssen mit einem Mindestabstand von 20 cm zu allen Personen montiert werden und dürfen nicht mit anderen Antennen oder Sendern zusammen aufgestellt oder betrieben werden.

6.5 Installation

Model	Anschlüsse
IX2405	<p>MAIN: primärer Anschluss für SMA-Mobilfunkantenne. DIV: sekundärer Anschluss für SMA-Mobilfunkantenne.</p> <p>Mobilfunkantenne immer an den MAIN-Anschluss anschließen. Der Anschluss einer Antenne an den DIV-Anschluss ist optional.</p>
IX2410	<p>WI-FI: Anschluss für RP-SMA Wi-Fi-Antenne.</p>
IX2415	<p>4G: Anschluss für SMA-Antenne für Mobiltelefone. WI-FI: Anschluss für RP-SMA W-Fi-Antenne.</p>



HINWEIS

Antennen sind nicht im Lieferumfang des IXrouter3 enthalten und können separat erworben werden.

7 SIM Karte

Diese Informationen gelten nur für die Modelle IX2405 und IX2415.



HINWEIS

Die SIM-Karte darf nur eingelegt oder entfernt werden, wenn der IXrouter3 ausgeschaltet ist.

Die SIM-Karte ist nicht im Lieferumfang des IXrouter3 enthalten und kann separat bei einem Telekommunikationsanbieter in Ihrer Region erworben werden.

In den SIM-Kartensteckplatz passt eine Mini-SIM-Karte (2FF).

7.1 Installation

Um die SIM-Karte einzulegen, diese vorsichtig in den Steckplatz schieben, bis ein Klicken zu hören ist. Dies ist normalerweise der Fall, wenn die SIM-Karte etwa 1 mm in das Gerät eingeführt wurde. Sobald die SIM-Karte losgelassen wird, bleibt sie sicher im Gerät.

Die Seite der SIM-Karte mit dem goldfarbenen Chip muss an der Außenseite des Gehäuses ausgerichtet sein.

7.2 Entnahme der SIM-Karte

Um die SIM-Karte zu entfernen, die SIM-Karte vorsichtig in den Steckplatz drücken, bis ein Klicken hörbar ist. Beim Loslassen wird die SIM-Karte teilweise ausgeworfen, so dass die Karte leicht herausnehmbar ist.

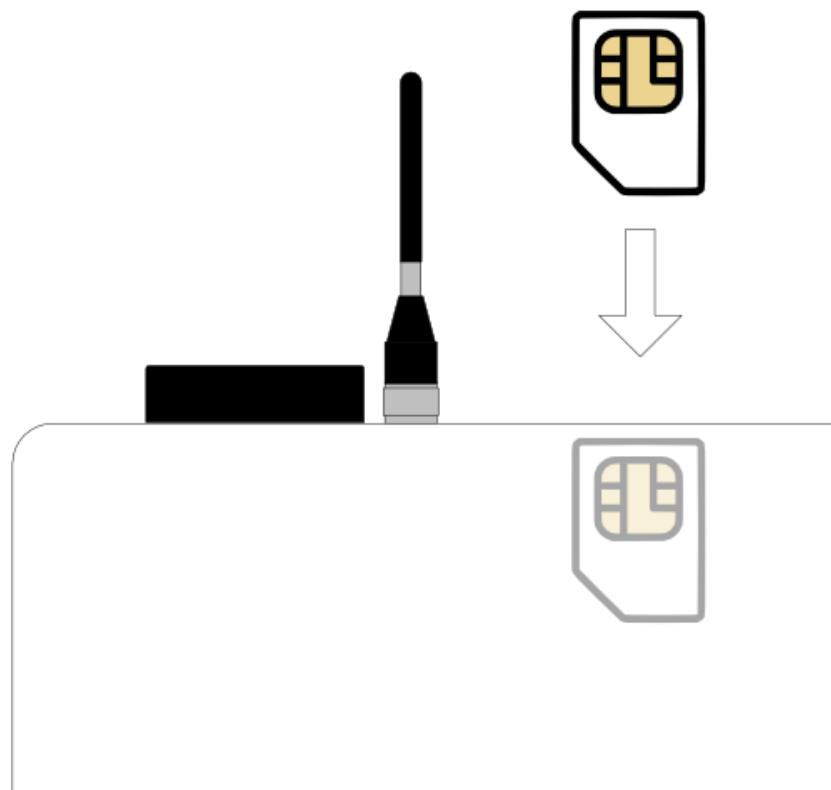

8 Lokales Web-Interface

Das lokale Web-Interface des IXrouter3 kann genutzt werden, um den Router zu registrieren (sofern er nicht bereits in der Cloud registriert ist), die WAN-, LAN- und Firewall-Konfigurationen lokal zu ändern oder die Statusübersicht als erweiterte Alternative zu den LED-Statusanzeigen zu nutzen.

Geöffnet kann das Web-Interface werden, indem der IXrouter3 über einen der LAN-Port des Routers mit dem Computer verbunden und im Browser <http://IXrouter3.lan> geöffnet wird. Um Änderungen im lokalen Webinterface vorzunehmen, muss das Passwort eingegeben werden, das auf dem Produktetikett an der Seite des IXrouter3 angegeben ist.

9 Zurücksetzen auf Werkseinstellungen



ACHTUNG!

Nach einem Werksreset muss der IXrouter3 erneut in der Cloud registriert werden. Wenn der Router noch in der Voith Cloud gelistet ist und diese Einstellungen wiederverwendet werden möchten, ist sicherzustellen, dass der Wiederherstellungsmodus aktiviert ist, bevor erneut registriert werden muss.

Durch einen Werksreset werden alle Einstellungen auf die Werkseinstellungen zurückgesetzt. Dies kann nicht rückgängig gemacht werden!

Der IXrouter3 kann auf die Werkseinstellungen zurückgesetzt werden, indem die Reset-Taste auf der Oberseite 5 Sekunden lang gedrückt wird. Die ACT-LED beginnt kurz nach dem Drücken der Reset-Taste zu blinken. Taste gedrückt halten, bis die LEDs aufhören zu blinken, dann loslassen. Warten, bis der IXrouter3 neu gestartet ist - dies kann bis zu 2 Minuten dauern. Nun kann der IXrouter3 neu konfiguriert werden.

10 Konnektivitätsanforderungen für lokale IT

Der IXrouter3 verwendet ausgehende Ports, um eine sichere Verbindung zur Voith Cloud herzustellen. Das bedeutet, dass keine eingehenden Ports in der Firewall geöffnet werden müssen.

10.1 Übersicht

Im Folgenden eine Übersicht über die ausgehenden Ports und Protokolle, die der IXrouter3 verwendet:

Direction	Port	Transport	Application
Outbound	443	TCP	HTTPS, MQTT (TLS) OpenVPN ⁽¹⁾
Outbound	1194 ⁽²⁾	UDP	OpenVPN
Outbound	8443 ⁽³⁾	TCP	HTTPS
Outbound	53 ⁽⁴⁾	TCP & UDP	DNS
Outbound	(no port) ⁽⁵⁾	ICMP (Echo request)	-

(1) Das allererste Paket kann als unverschlüsselt betrachtet werden, da der OpenVPN-Handshake vor dem TLS-Handshake stattfindet. Aus diesem Grund kann eine Ausnahme bei Firewall-Regeln erforderlich sein, die nicht-SSL-Traffic über SSL-Ports blockieren.

(2) Wird nur verwendet, wenn der VPN-Verbindungstyp auf UDP eingestellt ist.

(3) Wird nur verwendet, wenn der Stealth-Modus für die Verbindung über eine zensierte Internetverbindung aktiviert ist (z. B. wenn Sie sich in China befinden).

(4) DNS-Anfragen werden oft von lokalen DNS-Servern bearbeitet. In diesen Fällen kann der angegebene DNS-Port ignoriert werden.

(5) Wird nur verwendet, wenn Failover gewährleistet ist.

10.2 Server und DNS-Anfragen

Der IXrouter3 verbindet sich mit verschiedenen IXON-Servern: REST-API-, MQTT- und OpenVPN-Server, zu denen die folgenden Domains gehören: .ixon.cloud; .ixon.net; .ayayot.com (phonetisches IIoT).









Ein DNS-Lookup (nslookup) unter dem folgenden Domainnamen liefert immer eine aktuelle IP-Liste aller aktuellen IXON-Server: whitelist.ixon.cloud

10.3 MAC- oder IP-Adressfilter









Der Internetzugang kann bestimmten Geräten auf der Grundlage ihrer MAC- oder IP-Adressen gewährt werden. Die MAC-Adresse des IXrouter3 kann dem Aufkleber an der Seite des IXrouter3 entnommen werden. Die IP-Adresse kann auf eine statische IP-Adresse eingestellt werden. Standardmäßig ist die IP-Adresse jedoch so eingestellt, dass sie dynamisch über DHCP zugewiesen wird.

11 Diagnostik und Fehlerbehebung

Die Status-LED-Anzeige (ACT) befindet sich direkt über den LAN-Ports und zeigt den aktuellen Status des IXrouter3 an.

Status LED (ACT)	Status/Bedeutung
 dauerhaft	Hochfahren (kann 1-2 Minuten dauern) oder noch nicht registriert
 1 blinken	Warten auf den Internetzugang
 3 blinken	LAN/WAN-Konflikt (Konflikt von Teilnetzen)
 4 blinken	Aus der Cloud entfernt (USB-Stick wieder einstecken, um sich erneut zu registrieren)
 5 blinken	Zuvor in der Cloud registriert (aus der Cloud entfernen und neu registrieren)
 1 blinken	Verbindung mit der Cloud
 1 langes blinken	VPN wird manuell deaktiviert
 2 blinken	Einrichten einer VPN-Verbindung
 dauerhaft	Aktive VPN-Verbindung zur Cloud

Die Signal-LED-Anzeige ist nur für die Modelle IX2405, IX2410 und IX2415 verfügbar und zeigt Informationen zum Signalempfang an.

Signal LED	Status/Bedeutung
 blinkend	Initialisierung des Mobilfunkmoduls
 1 blinken	Kein Empfang oder keine Verbindung zum Netzwerk möglich (APN oder SSID sind möglicherweise falsch)
 1 blinken	Kein Empfang oder keine Verbindung zum Netzwerk möglich (APN oder SSID sind möglicherweise falsch)
 2 blinken	Firmware 3.22 oder höher: PIN ungültig Firmware 3.21.1 oder niedriger: PIN ungültig oder PUK erforderlich
 3 blinken	PUK erforderlich (ein Telefon ist erforderlich, um die SIM-Karte mit PUK zu entsperren)
 4 blinken	SIM-Karte ist ungültig oder fehlt
 dauerhaft	Verbunden, schlechter Empfang
 dauerhaft	Verbunden, mittlerer Empfang
 dauerhaft	Verbunden, guter Empfang

12 Konformität

12.1 Europäische Union

Hiermit erklärt IXON B.V., dass die Funkanlage des Typs IXrouter3 mit der Richtlinie 2014/53/EU konform ist. Der vollständige Text der EU-Konformitätserklärung ist unter der folgenden Adresse verfügbar: <https://www.ixon.cloud/ce-declaration-of-conformity>.

12.2 UL

Dieses Gerät ist für die USA und Kanada unter der Nummer E492721 UL-gelistet.

12.3 FCC

Dieses Gerät erfüllt die Anforderungen von Teil 15 der FCC-Vorschriften. Der Betrieb unterliegt den folgenden zwei Bedingungen:

- Dieses Gerät darf keine schädlichen Störungen verursachen, und
- Dieses Gerät muss alle empfangenen Interferenzen akzeptieren, einschließlich Interferenzen, die einen unerwünschten Betrieb verursachen können.

12.4 IC

Dieses Gerät erfüllt die lizenzfreie(n) RSS-Norm(en) von Industry Canada. Der Betrieb unterliegt den folgenden zwei Bedingungen:

- dieses Gerät darf keine Störungen verursachen, und
- dieses Gerät muss alle Interferenzen akzeptieren, einschließlich solcher, die einen unerwünschten Betrieb des Geräts verursachen können.

Son utilisation est soumise aux deux conditions suivantes:

- Cet appareil ne doit pas causer d'interférences et
- il doit accepter toutes interférences reçues, y compris celles susceptibles d'avoir des effets indésirables sur son fonctionnement.

12.5 ANATEL

Para maiores informações, consulte o site da ANATEL www.gov.br/anatel/pt-br/.

Este equipamento não tem direito à proteção contra interferência prejudicial e não pode causar interferência em sistemas devidamente autorizados.

12.6 NBTC

เครื่องโทรคมนาคมและอุปกรณ์นี้ มีความสอดคล้องตามมาตรฐานหรือข้อกำหนดทางเทคนิคของ กสทช.

เครื่องวิทยุคมนาคมนี้ มีระดับการแผ่คลื่นแม่เหล็กไฟฟ้าสอดคล้องตามมาตรฐาน ความปลอดภัยต่อสุขภาพของมนุษย์จากการใช้เครื่องวิทยุคมนาคมที่คณะกรรมการกิจการโทรคมนาคมแห่งชาติประกาศ กำหนด



12.7 Zertifizierungen von Netzbetreibern

Die IXrouter3 4G Router sind zusätzlich von den folgenden Netzbetreibern zertifiziert worden:

- Verizon
- AT&T

13 Anstehende Ereignisse

In diesem Widget werden die aktuellen Live-Meldungen mit Fehler-ID, Zeitstempel und Infotext angezeigt.

- **Fehler-ID:** Eindeutige Identifikation der Meldung
- **Zeitstempel:** Zeitpunkt, an dem die Meldung in der SPS getriggert wurde
- **Infotext:** Kurzbeschreibung der Meldung

Anstehende Ereignisse		2 Nachrichten
Zeitstempel	Fehler-ID	Infotext
■ 18.09.2024 08:21:20	9911042	Not-Halt Funk NOK
■ 17.09.2024 16:25:05	9913123	Hardware Fehler siehe HMI

14 Ereignisprotokoll

In diesem Widget wird eine Historie angezeigt, WER, WANN und WAS ein User über dieses Gateway ausgeführt hat.

Die Historie kann über den Download-Button heruntergeladen werden.

Ereignisprotokoll			↻	↓	🔍
Wer	Wann	Was			
	18. September 2024 um 09:23:17	Verbunden über VPN (68 Minuten)			▼
Voith Remote services	18. September 2024 um 07:33:58	Die Ansichtseinstellungen wurden geändert			
Voith Remote services	17. September 2024 um 16:29:52	Verbunden über VPN (133 Minuten)			▼
Voith Remote services	17. September 2024 um 16:11:20	Verbunden mit HMI (VNC)			
Voith Remote services	17. September 2024 um 15:15:37	Verbunden mit HMI (VNC)			
Voith Remote services	17. September 2024 um 15:10:37	Verbunden mit HMI (VNC)			
Voith Remote services	17. September 2024 um 14:41:12	Verbunden			▼

15 Cloud Connection Status

In diesem Widget wird die Verbindung/Datennutzung zur Cloud angezeigt und protokolliert.

15.1 Status

Live-Verbindungsanzeige:

Cloud connection status

Status
Logbuch
VPN-Datennutzung

- VPN Verbindung AT Vienna RSV server #4

- Verbindung zur Konfiguration NL Amsterdam MDR server #4

- Data Logging Verbindung NL Amsterdam MDR server #2

15.2 Logbuch

Protokollierung der Verbindungen

Cloud connection status ↻ ⬇ 🔍

Status
Logbuch
VPN-Datennutzung

Wann	Was
17. September 2024 um 11:09:35	Verbunden mit NL Amsterdam MDR server #2 (Datenprotokollierung)
17. September 2024 um 11:09:32	Verbindung zum NL Amsterdam MDR server #4 (Datenprotokollierung) unterbrochen
17. September 2024 um 09:41:40	Verbunden mit NL Amsterdam MDR server #4 (Datenprotokollierung)
17. September 2024 um 09:41:37	Verbindung zum NL Amsterdam MDR server #3 (Datenprotokollierung) unterbrochen
14. September 2024 um 10:10:33	Verbunden mit NL Amsterdam MDR server #3 (Datenprotokollierung)
14. September 2024 um 10:09:53	Verbindung zum NL Amsterdam MDR server #3 (Datenprotokollierung) unterbrochen
10. September 2024 um 17:25:41	Verbunden mit NL Amsterdam MDR server #3 (Datenprotokollierung)
10. September 2024 um 17:24:56	Verbindung zum NL Amsterdam MDR server #3 (Datenprotokollierung) unterbrochen

15.3 VPN-Datennutzung

Anzeige der historischen VPN-Datennutzung

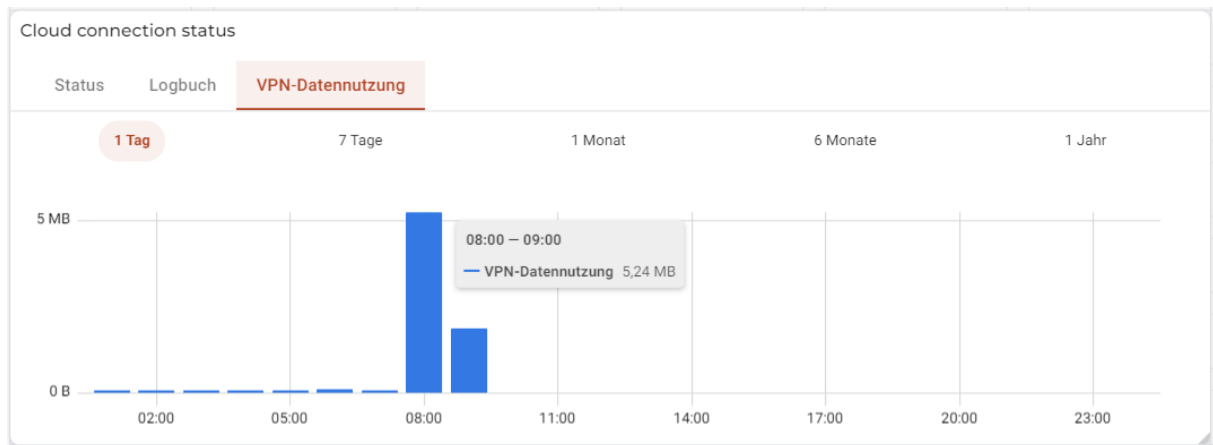

16 Device Info

Anzeigestatus der Verbindung zum Kran

01A0107 Voith

Ganglgutstraße 13, 4050 Traun, Österreich

● online

17 Status

Anzeige aktueller Status des Kran

Status Ok: Kein Ereignis steht an, alles ist In Ordnung



Status Info: Ein oder mehrere Informations-Ereignisse stehen an, genaueres kann den anstehenden Ereignissen entnommen werden



Status Warnung: Ein oder mehrere Warnungs Ereignisse stehen an, genaueres kann den anstehenden Ereignissen entnommen werden



Status Fehler: Ein oder mehrere Fehler-Ereignisse stehen an, genaueres kann den anstehenden Ereignissen entnommen werden

